



Schindler Hellas

Εταιρική Παρουσίαση
2016



Schindler

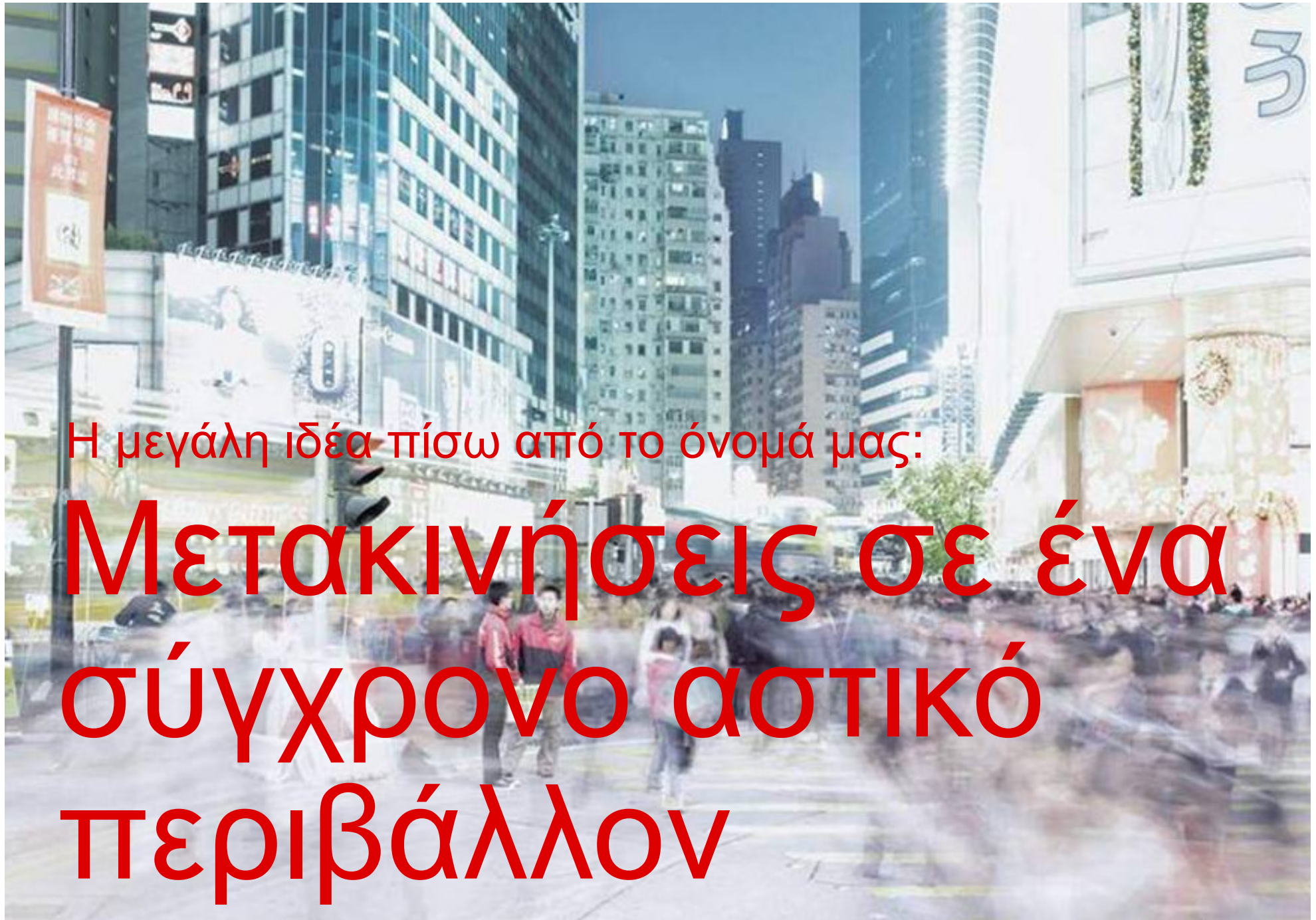

Η εταιρεία μας

Ανάπτυξη προερχόμενη από ισχυρή παράδοση...



Σήμερα, η Schindler συμβολίζει το μέλλον της οριζόντιας και κατακόρυφης μετακίνησης



Schindler

Από πού ξεκινήσαμε;

Schindler Λουκέρνη, 1874

Ιδρυτής Robert Schindler

Εργοστάσιο 1900



Πίνακας λειτουργίας 1930

Μηχανές 1954



Θάλαμοι 1890

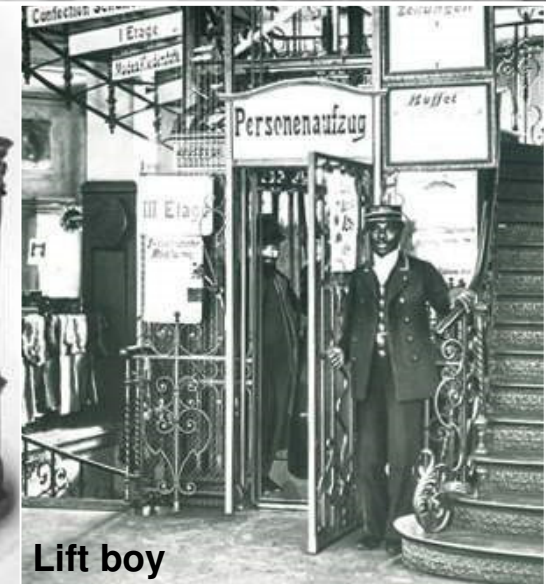

Lift boy

Κύριοι σταθμοί στην ιστορία της Schindler

- 1874 Ίδρυση της εταιρείας από τον Robert Schindler
- 1889 Έναρξη κατασκευής ανελκυστήρων
- 1906 Βερολίνο – πρώτα βήματα πέρα από τα σύνορα
- 1937 Επέκταση στην Λατινική Αμερική: Schindler Βραζιλίας
- 1945 Ίδρυση εταιρείας Rolling Stock Construction
- 1956 Ο πρώτος παγκοσμίως ηλεκτρονικός πίνακας ανελκυστήρα εναλασσόμενου ρεύματος
- 1974 Επέκταση σε Ασία & Ωκεανία: Εταίρος στην κ/ξία Jardine Schindler
- 1979 Επέκταση στις ΗΠΑ: Schindler Haughton
- 1980 1η στρατηγική συμμαχία δυτικής βιομηχανίας με την Λ.Δ. της Κίνας: CSE
- 1988 Απόκτηση της ALSO Ltd.
- 1989 Απόκτηση της Westinghouse Elevator Business, USA
- 1993 Ηγέτης στην παγκόσμια Αγορά Κυλιόμενων Κλιμάκων / Διαδρόμων
- 1995 Λειτουργία εργοστασίου Κυλιόμενων Κλιμάκων στην Suzhou Κίνας
- 1997 Κυκλοφορεί ο πρώτος ανελκυστήρας χωρίς μηχανοστάσιο (MRL), Schindler Mobile
- 1998 Κυκλοφορεί ο ανελκυστήρας Schindler Smart MRL
- 1999 Απόκτηση της Atlas (Βραζιλία) και της Haushahn (Γερμανία)
- 2000 Το πρώτο συνθετικό συρματόσχοινο παγκοσμίως / Κυκλοφορεί ο ανελκυστήρας Schindler Eurolift
- 2001 Απονομή βραβείου Breaking Barriers για το προϊόν Schindler ID
- 2005 Παρουσίαση επτά νέων γραμμών παραγωγής ανελκυστήρων στην Ευρώπη
- 2006 Κυκλοφορεί η νέα εταιρική ταυτότητα της Schindler
- 2007 Έναρξη νέων γραμμών παραγωγής ανελκυστήρων σε Κίνα, Ινδία και Βραζιλία
- 2008 Ενδυνάμωση της παρουσίας της Schindler στα Ηνωμένα Αραβικά Εμιράτα
- 2009 Απόκτηση της Saudi Elevator Corp.
- 2011 Συγχώνευση των εταιρειών ALSO-Actebis. Κοινοπραξία με Xuchang Xiji Elevator για την εξαγορά της κορυφαίας εταιρείας του κλάδου στην Κολομβία. Εξαγορά της Ελβετικής Henseler AG
- 2012 Κατασκευή νέων εργοστασίων στην Σαγκάη, Ινδία, Σλοβακία και Αμερική. Παγκόσμια έναρξη διάθεσης του νέου τύπου ανελκυστήρα Schindler 5500
- 2013 Κατασκευή του μεγαλύτερου εργοστασίου παραγωγής κυλιόμενων κλιμάκων στον κόσμο στην Σαγκάη. Έκδοση για πρώτη φορά της Εταιρικής Πολιτικής Βιωσιμότητας Ομίλου.

Ο Όμιλος Schindler

Campus Ebikon: Τα κεντρικά γραφεία του ομίλου

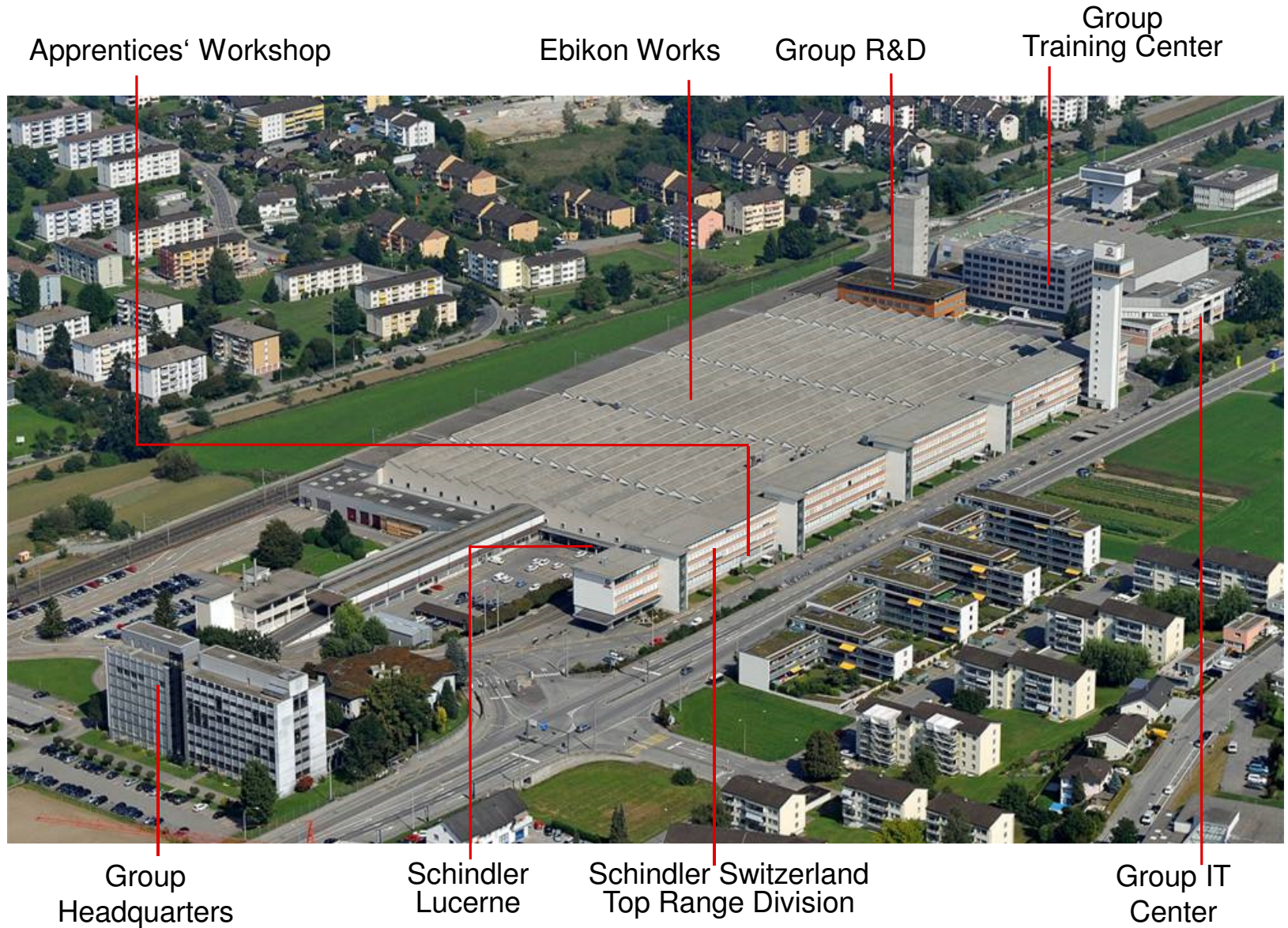

Προϊόντα οριζόντιας και κατακόρυφης μετακίνησης



Όμιλος Schindler

Παγκόσμια παρουσία

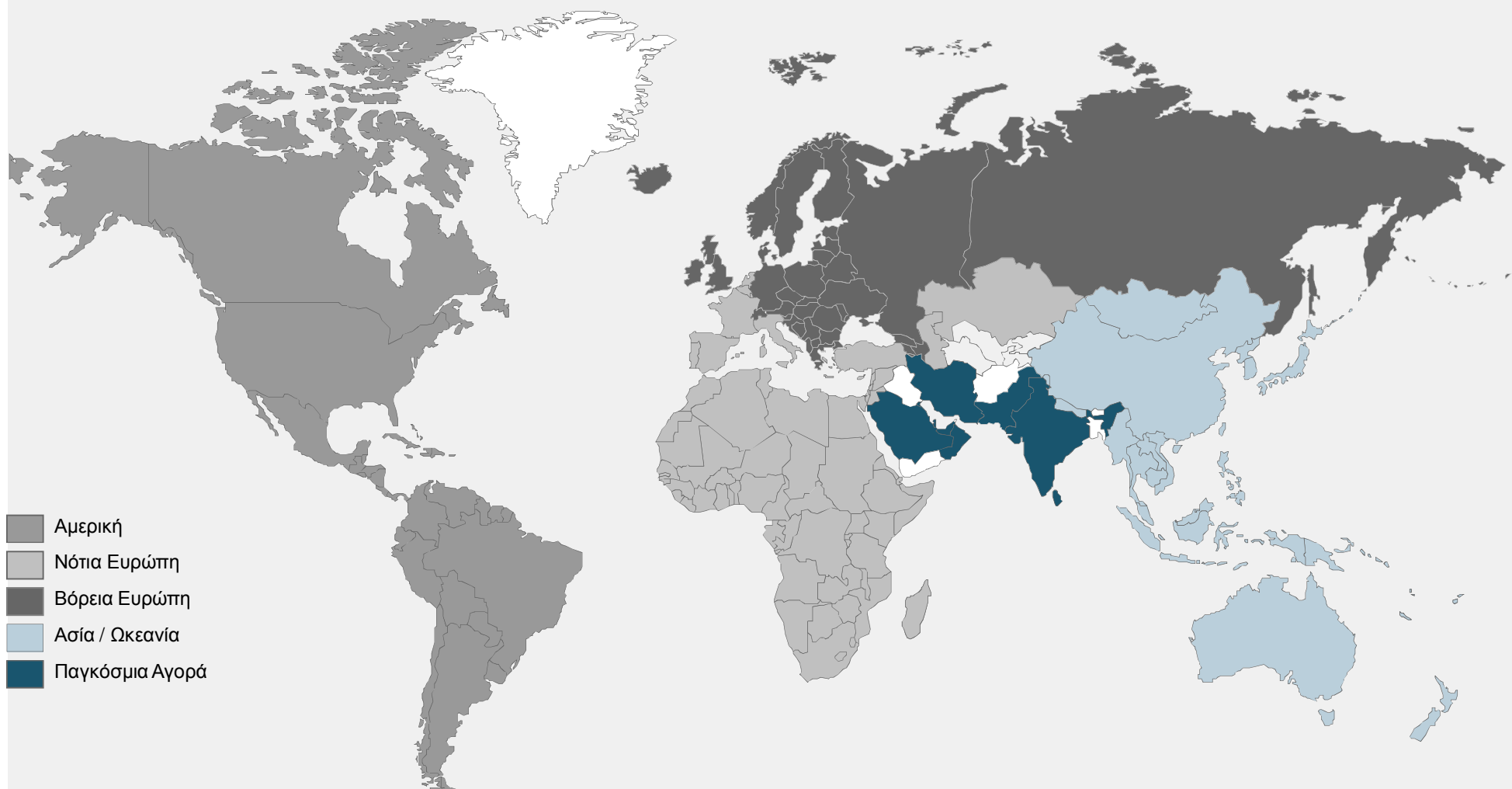

> 48.000 εργαζόμενοι – σε περισσότερες από 100 χώρες – περισσότερα από 1000 σημεία

Μετακινούμε 1 δισεκατομμύριο άτομα κάθε μέρα

Ηγεσία μέσω υποδειγματικής εξυπηρέτησης πελατών



Προϊόντα ανά ήπειρο

Αμερική (Βόρεια)

Ανελκυστήρες:

Schindler 330A

Schindler 400A

Schindler 500A

Schindler 7000

Κυλιόμενες Κλίμακες:

Schindler 9300

Schindler 9500

Schindler 9700

Αμερική (Νότια)

Ανελκυστήρες:

Schindler 330A

Schindler 400A

Schindler 500A

Schindler 7000

Κυλιόμενες Κλίμακες:

Schindler 9300

Schindler 9500

Schindler 9700

Ευρώπη Βόρεια/Νότια

Ανελκυστήρες:

Schindler 3100

Schindler 3300

Schindler 5300

Schindler 5500

Schindler 2400

Schindler 2500

Schindler 2600

Schindler 6200

Schindler 6300

Schindler 7000

Κυλιόμενες Κλίμακες:

Schindler 9300

Schindler 9500

Schindler 9700

Ασία / Ωκεανία

Schindler 3300

Schindler 5300

Schindler 7000

Κυλιόμενες Κλίμακες:

Schindler 9300

Schindler 9500

Schindler 9700

Παραγωγικές Μονάδες ανά Ήπειρο

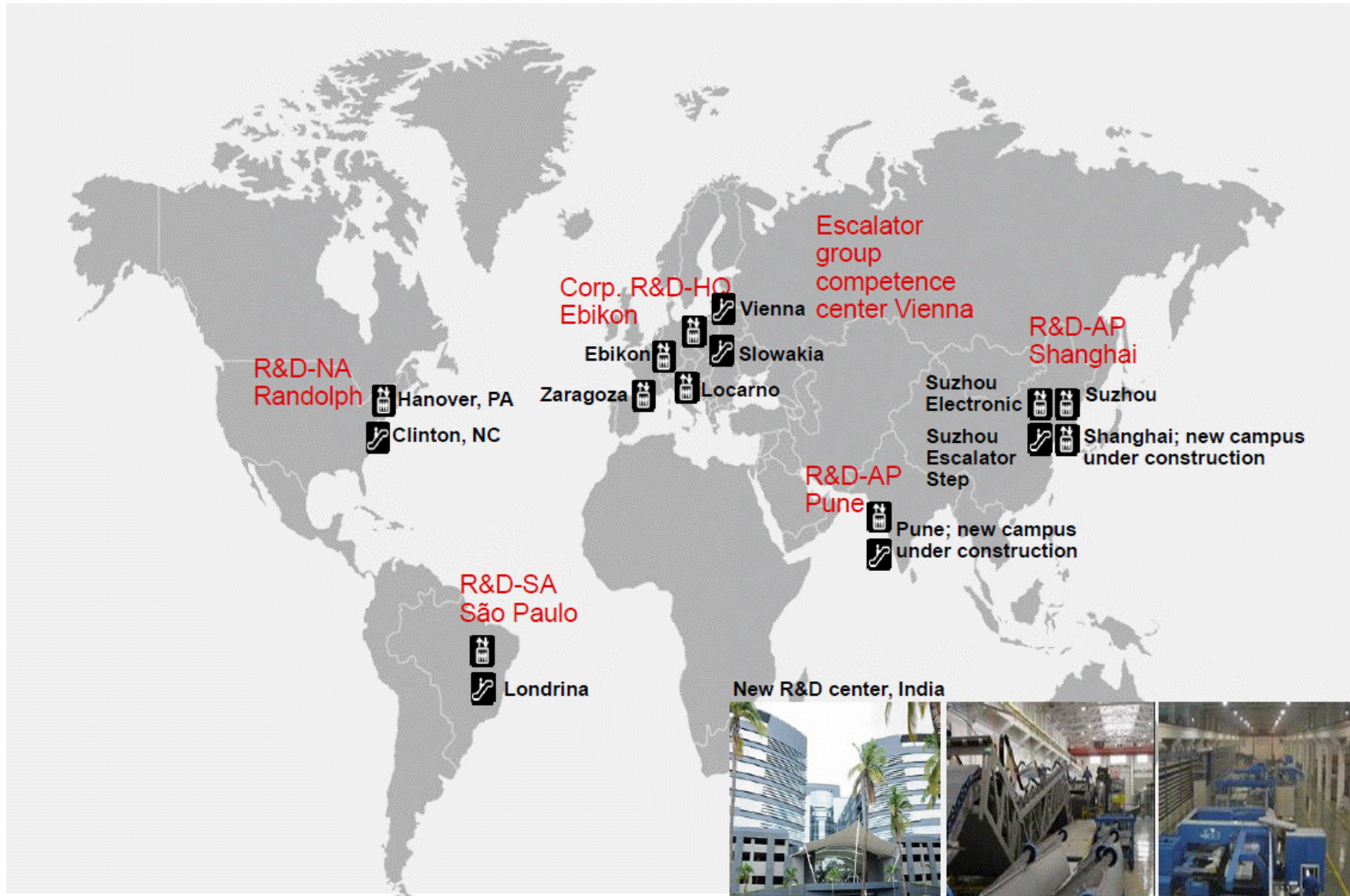

Υπηρεσίες καθ' όλο τον κύκλο ζωής

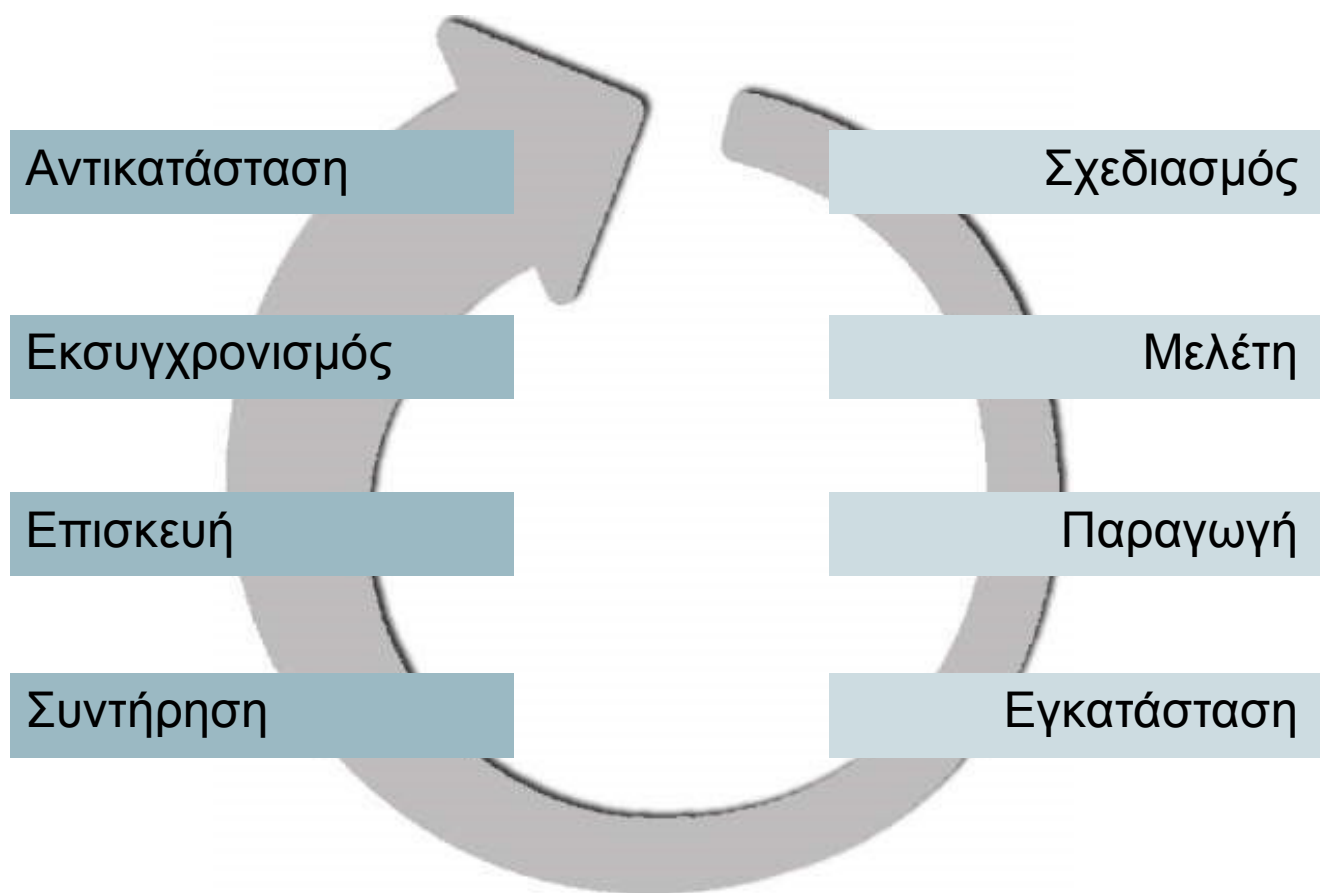

Μέση αναλογία εργασιών για 30 έτη:

67%

33%

Καινοτόμα προϊόντα

Μεγάλος όγκος πωλήσεων με νέα προϊόντα ανελκυστήρων:



Schindler 3400
Schindler 5400*
Schindler 5500



Schindler 3100
Schindler 3300
Schindler 5300
Schindler 5500



Schindler 6200
Schindler 6300



Schindler 2400
Schindler 2500
Schindler 2600
Schindler 5500

* Ο ανελκυστήρας Schindler 5400 έχει εγκατασταθεί σε Μέγαρο ΟΤΕ – 18 τμ,
2,5m/sec με σύστημα ελέγχου προορισμού Schindler Miconic 10

... και κυλιόμενων κλιμάκων:



Schindler 9500



Schindler 9300



Schindler 9700

Νέο πρόγραμμα εξατομικευμένης αναβάθμισης ανελκυστήρων

- Για πλήρη αντικατάσταση ή αναβάθμιση
- Ταιριάζει απόλυτα (σε χιλιοστά) στο υπάρχον φρεάτιο
- Δεν απαιτείται καμία δαπανηρή τροποποίηση κτιρίου
- Σύμφωνα με την Ευρωπαϊκή Οδηγία EN81-80 SNEEL (Πρότυπο σχετικά με την Ασφάλεια για Υφιστάμενους Ανελκυστήρες)

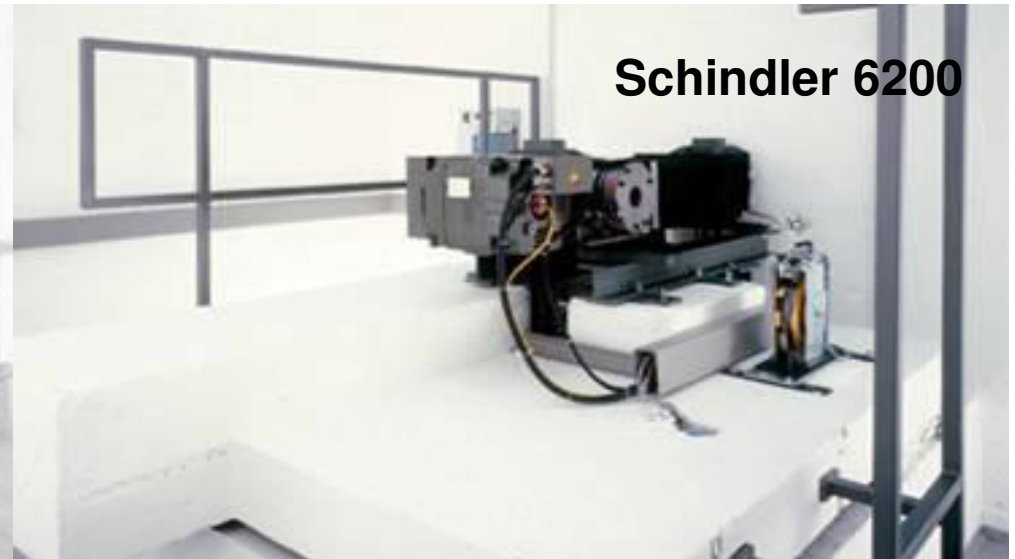
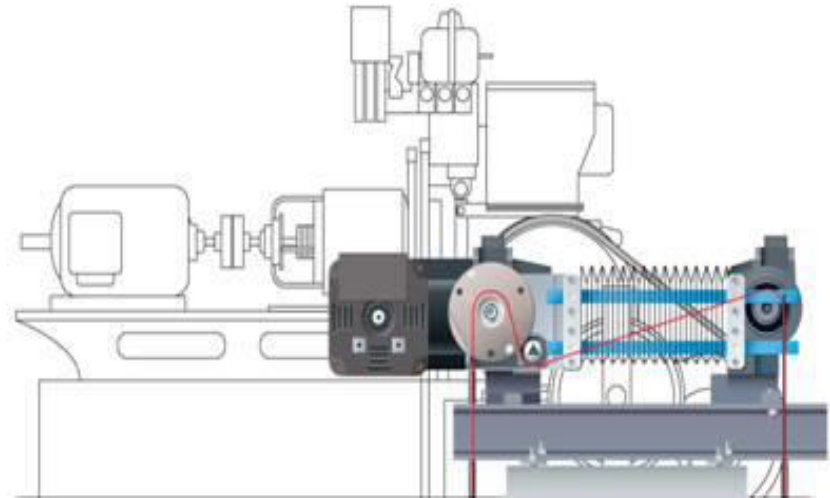

Η Επιτυχία του ανελκυστήρα Schindler 3300

Πάνω από 100 000 τεμ. πουλήθηκαν από το 2005

Καθαρά οφέλη πελάτη



- Μεγαλύτερος θάλαμος – περισσότερος χώρος για τον χρήστη
- Χαμηλή στάθμη θορύβου – άνεση
- Ελκυστικός σύγχρονος σχεδιασμός
- Αξιοπιστία

Παγκόσμια εφαρμογή

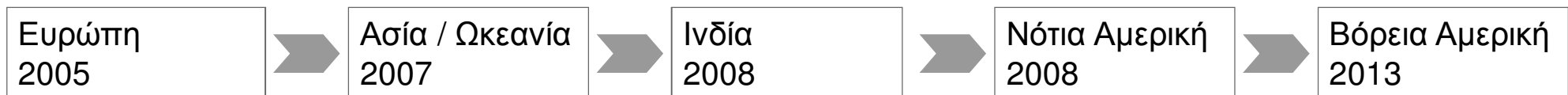

“Πράσινος” Ανελκυστήρας:

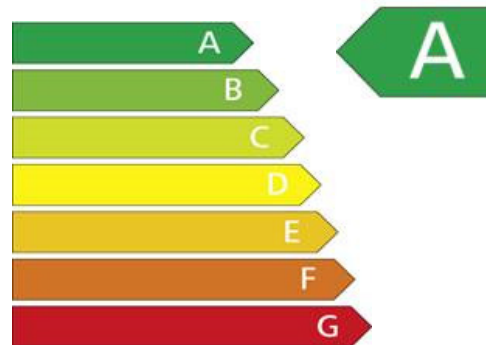

- Κινητήρες υψηλής αποδοτικότητας
- Λύσεις χαμηλής κατανάλωσης
- Λυχνίες μέγιστης ενεργειακής εξοικονόμησης
- Μεγάλος κύκλος ζωής

Σύστημα διαχείρισης κυκλοφορίας: PORT

Οφέλη πελάτη

- Αναγνώριση και εξυπηρέτηση ατομικών αναγκών μετακίνησης
- Έλεγχος προορισμού ανά επιβάτη
- Ξεχωριστή μεταφορά διαφορετικών ομάδων επιβατών και/ή αγαθών
- Βέλτιστα μεταφερόμενος όγκος επιβατών και κορυφαία άνεση

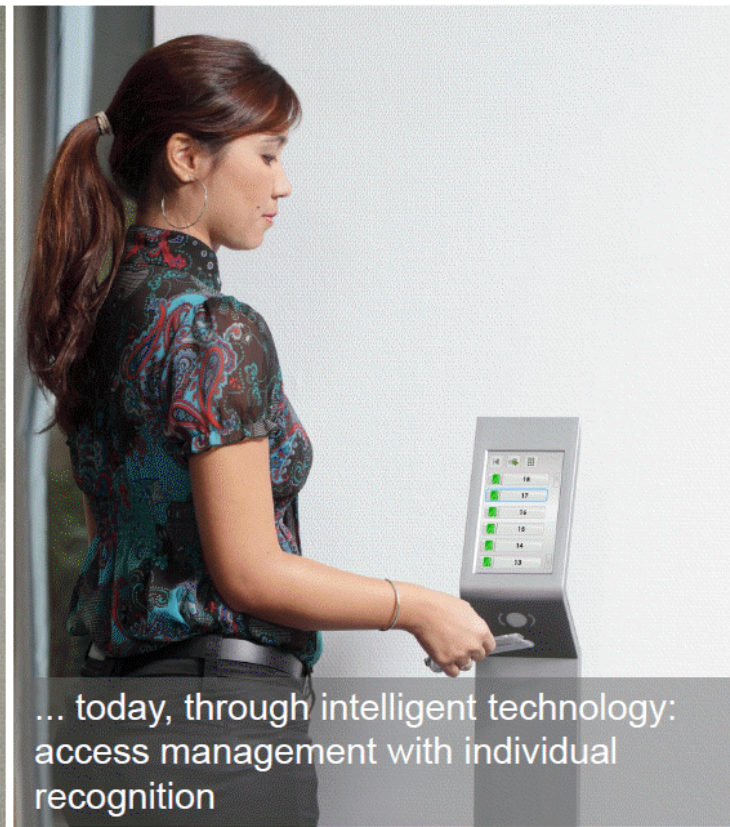
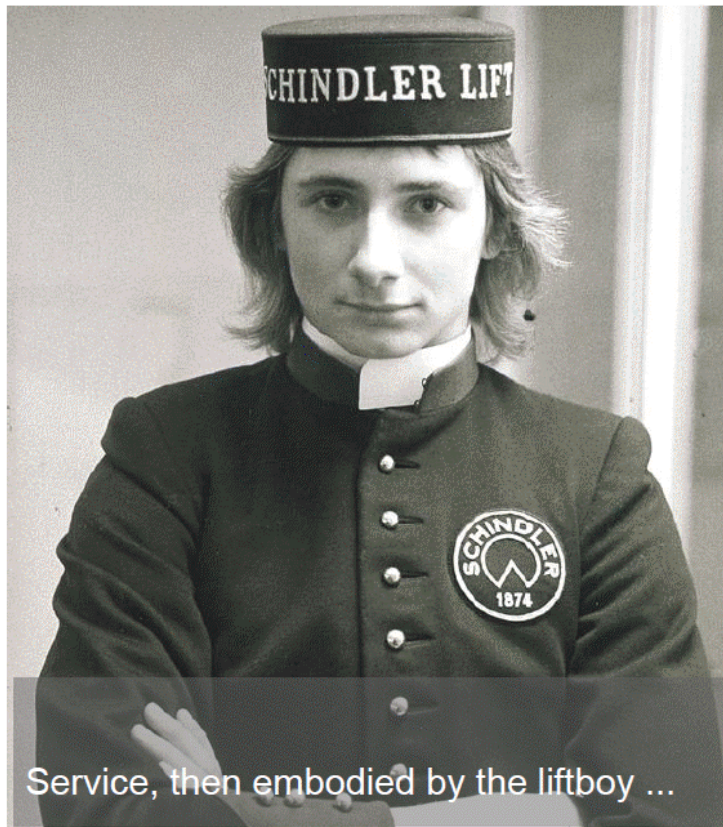

Τα Έργα μας Διεθνώς

Διεθνείς Εγκαταστάσεις I



Ping An Finance
Center
Shenzhen, China
660 m



Run Hua International
Center
Nantong, China
238 m



The North Bund White
Magnolia Plaza
Shanghai, China
320 m



Hua Zhi Plaza
Chengdu, China
195 m

Διεθνείς εγκαταστάσεις II



1 William Street,
Brisbane
Australia
259 m



World Trade Center
Towers 3 & 4
New York, USA
383 m (Tower 4)



Hudson Yards Tower C
New York
USA
310 m



Bay Adelaide East Tower
& Podium
Toronto, Canada
196 m

Διεθνείς εγκαταστάσεις III



Corporativo Torre Origami,
Mexico City,
Mexico
110 m



Heron Tower
London
United Kingdom
242 m



Torre Iberdrola
Bilbao
Spain
165 m

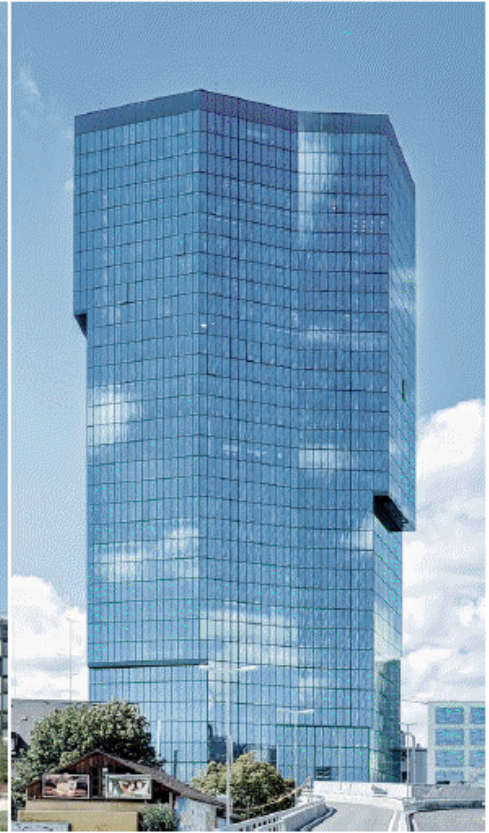

Prime Tower,
Zurich
Switzerland
126 m

Η Schindler στην Ελλάδα

Schindler Hellas - Ορόσημα

- **Απρ. 1996** Σύσταση της Schindler Hellas A.E.
- **1996 – 2000** Απόκτηση 4 εταιρειών (ΑΤΕΝ, Ζαΐμης, Αδαμόπουλος, Μωραΐτης - Λάσκαρης)
- **Οκτ. 1999** ISO 9002:
- **Ιουλ. 2002** Ολοκλήρωση συγχώνευσης των παραπάνω εταιρειών με την Schindler Hellas A.E.
- **Νοεμ. 2003** ISO 9001:2000
- **Αυγ. 2004** Παράδοση 180 ανελκυστήρων και 69 Κυλιομένων κλιμάκων για τους Ολυμπιακούς Αγώνες της Αθήνας
- **Φεβ. 2005** Πώληση του πρώτου συστήματος ελέγχου προορισμού Schindler Miconic 10
- **Οκτ. 2005** Κυκλοφορεί ο ανελκυστήρας Schindler 3300
- **Δεκ. 2006** Αγορά του 65% από την ΕΤΝΕΑ Σταματόπουλος Α.Ε. στην Πάτρα, εξέλιξη σε Schindler-Σταματόπουλος Α.Ε.
- **Ιουλ. 2008** Συμφωνία αντιπροσώπευσης του Ομίλου Schindler από την εταιρεία Αβέρωφ Γ. Στυλιανίδης ΛΤΔ στην Κύπρο
- **Ιαν. 2010** ISO 9001:2008 Διαχείρισης Ποιότητας
- **Απρ. 2012** ISO 14001:2004 Περιβαλλοντικής Διαχείρισης
- **Απρ. 2012** OHSAS 18001:2007 Διαχείρισης της Υγείας και Ασφάλειας στην Εργασία
- **Δεκ. 2012** Υπογραφή συμφωνίας διάθεσης των προϊόντων του Ομίλου Schindler με δεύτερη εταιρεία στην Κύπρο, την SwissTech Ltd

Schindler Hellas - Πιστοποιητικά

CERTIFICATE | ZERTIFIKAT | ΠΙΣΤΟΠΟΙΗΤΙΚΟ | CERTIFICA | 3.14159 | 证书 | 證書



ΠΙΣΤΟΠΟΙΗΤΙΚΟ

Για το Σύστημα Διαχείρισης σύμφωνα με το Πρότυπο EN ISO 9001 : 2008

Τεκμηριώθηκε και βεβαιώνεται μέσω των Διαδικασιών της TÜV AUSTRIA HELLAS, ότι η



Schindler

ΣΙΝΤΛΕΡ ΕΛΛΑΣ Α.Ε.
ΟΛΥΜΠΙΟΝΙΚΩΝ & ΛΑΛΕΧΟΥ 1
154 51 Ν. ΨΥΧΙΚΟ, ΑΘΗΝΑ

Εφαρμόζει ένα Σύστημα Διαχείρισης για την Ποιότητα σε συμφωνία με το παραπάνω Πρότυπο για το ακόλουθο Πεδίο Εφαρμογής:

ΕΜΠΟΡΙΟ, ΕΓΚΑΤΑΣΤΑΣΗ, ΣΥΝΤΗΡΗΣΗ, ΑΝΑΒΑΘΜΙΣΗ ΚΑΙ ΕΠΙΣΚΕΥΗ ΑΝΕΛΚΥΣΤΗΡΩΝ ΠΡΟΣΩΠΩΝ ΚΑΙ ΦΟΡΤΙΩΝ, ΚΥΛΙΟΜΕΝΩΝ ΚΛΙΜΑΚΩΝ ΚΑΙ ΚΥΛΙΟΜΕΝΩΝ ΔΙΑΔΡΟΜΩΝ.

Αριθμός Αναφοράς: 9111219	Ισχύει έως: 2013-01-13
Αριθ. Εγγραφής Πιστοποιητικού: 0109236	





Οργανισμός Πιστοποίησης
TÜV AUSTRIA HELLAS

Αθήνα, 2010-01-14

Η παρούσα Πιστοποίηση πραγματοποιήθηκε σύμφωνα με την Διαδικασία Επιδείρωσης και Πιστοποίησης της TÜV AUSTRIA HELLAS και επηρείεται σε τακτά χρονικά διαστήματα.

TÜV AUSTRIA HELLAS
 Δεληγιάννη 55-59
 Τ.Κ. 104 57 Αθήνα, Ελλάδα
www.tuv.austriahellas.gr

Gefen/141

ZERTIFIKAT | CERTIFICATE | CERTIFICADO | CERTIFICAT | 证书 | 證書



ΠΙΣΤΟΠΟΙΗΤΙΚΟ

Για το Σύστημα Διαχείρισης σύμφωνα με το Πρότυπο EN ISO 14001 : 2004

Τεκμηριώθηκε και βεβαιώνεται μέσω των Διαδικασιών της TÜV AUSTRIA CERT, ότι η



Schindler

ΣΙΝΤΛΕΡ ΕΛΛΑΣ Α.Ε.
Ολυμπιονικιών & Λαλέχου 1
154 51 ΝΕΟ ΨΥΧΙΚΟ, ΑΘΗΝΑ, ΕΛΛΑΔΑ

Εφαρμόζει ένα Σύστημα Περιβαλλοντικής Διαχείρισης σε συμφωνία με το παραπάνω Πρότυπο για το ακόλουθο Πεδίο Εφαρμογής:

ΕΜΠΟΡΙΟ, ΕΓΚΑΤΑΣΤΑΣΗ, ΣΥΝΤΗΡΗΣΗ, ΑΝΑΒΑΘΜΙΣΗ ΚΑΙ ΕΠΙΣΚΕΥΗ ΑΝΕΛΚΥΣΤΗΡΩΝ ΠΡΟΣΩΠΩΝ ΚΑΙ ΦΟΡΤΙΩΝ, ΚΥΛΙΟΜΕΝΩΝ ΚΛΙΜΑΚΩΝ ΚΑΙ ΚΥΛΙΟΜΕΝΩΝ ΔΙΑΔΡΟΜΩΝ.

Αριθ. Εγγραφής Πιστοποιητικού 20 104 122007475	Ισχύει έως 2015-04-18
--	-----------------------



Οργανισμός Πιστοποίησης
TÜV AUSTRIA CERT GMBH

Βιέννη, 2012-04-19

Η παρούσα Πιστοποίηση πραγματοποιήθηκε σύμφωνα με την Διαδικασία Επιδείρωσης και Πιστοποίησης του TÜV AUSTRIA CERT και επηρείεται σε τακτά χρονικά διαστήματα.
 TÜV AUSTRIA CERT GMBH Krugerstraße 16 A-1015 Wien www.tuv.at



ZERTIFIKAT | CERTIFICATE | CERTIFICADO | CERTIFICAT | 证书 | 證書



ΠΙΣΤΟΠΟΙΗΤΙΚΟ

Για το Σύστημα Διαχείρισης σύμφωνα με το Πρότυπο OHSAS 18001 : 2007

Τεκμηριώθηκε και βεβαιώνεται μέσω των Διαδικασιών της TÜV AUSTRIA CERT, ότι



Schindler

ΣΙΝΤΛΕΡ ΕΛΛΑΣ Α.Ε.
Ολυμπιονικιών & Λαλέχου 1
154 51 ΝΕΟ ΨΥΧΙΚΟ, ΑΘΗΝΑ, ΕΛΛΑΔΑ

Εφαρμόζει ένα Σύστημα Διαχείρισης της Υγείας και Ασφάλειας στην Εργασία σε συμφωνία με το παραπάνω Πρότυπο για το ακόλουθο Πεδίο Εφαρμογής:

ΕΜΠΟΡΙΟ, ΕΓΚΑΤΑΣΤΑΣΗ, ΣΥΝΤΗΡΗΣΗ, ΑΝΑΒΑΘΜΙΣΗ ΚΑΙ ΕΠΙΣΚΕΥΗ ΑΝΕΛΚΥΣΤΗΡΩΝ ΠΡΟΣΩΠΩΝ ΚΑΙ ΦΟΡΤΙΩΝ, ΚΥΛΙΟΜΕΝΩΝ ΚΛΙΜΑΚΩΝ ΚΑΙ ΚΥΛΙΟΜΕΝΩΝ ΔΙΑΔΡΟΜΩΝ.

Αριθ. Εγγραφής Πιστοποιητικού 20 116 122007474	Ισχύει έως 2015-04-18
--	-----------------------



Οργανισμός Πιστοποίησης
TÜV AUSTRIA CERT GMBH

Βιέννη, 2012-04-19

Η παρούσα Πιστοποίηση πραγματοποιήθηκε σύμφωνα με την Διαδικασία Επιδείρωσης και Πιστοποίησης του TÜV AUSTRIA CERT και επηρείεται σε τακτά χρονικά διαστήματα.
 TÜV AUSTRIA CERT GMBH Krugerstraße 16 A-1015 Wien www.tuv.at



Schindler Hellas – Η παρουσία μας

- Εξυπηρετούμε τους πιο απαιτητικούς πελάτες της Ελληνικής αγοράς (αεροδρόμια, σιδηροδρομικούς σταθμούς, νοσοκομεία, ξενοδοχεία, εμπορικά κέντρα, Σούπερ Μάρκετ)
- Πλήρης γκάμα υπηρεσιών καθ' όлон τον κύκλο ζωής των προϊόντων (εγκατάσταση, συντήρηση, επισκευές, εκσυγχρονισμοί)
- 24/7 διαρκής υποστήριξη για απαιτητικές εγκαταστάσεις
- Έλεγχοι αξόνων μηχανών με χρήση συσκευών υπερήχων παρουσία επιθεωρητή TÜV
- Μόνιμη παρουσία σε Αθήνα, Θεσσαλονίκη, Πάτρα, Ιωάννινα & Αργοστόλι (κάλυψη ολόκληρου του Ελλαδικού χώρου)
- 65 μόνιμοι εργαζόμενοι
 - 4 μηχανικοί Π.Ε.
 - 5 εξειδικευμένοι τεχνικοί & εργοδηγοί
 - 42 Ηλεκτροτεχνίτες
- 3.000 τεμάχια υπό συντήρηση

Αντικείμενο Συντήρησης Επιβάλλεται απ' την Νομοθεσία / Κυρώσεις για όλους!



37079

ΕΦΗΜΕΡΙΣ ΤΗΣ ΚΥΒΕΡΝΗΣΕΩΣ ΤΗΣ ΕΛΛΗΝΙΚΗΣ ΔΗΜΟΚΡΑΤΙΑΣ

ΤΕΥΧΟΣ ΔΕΥΤΕΡΟ

Αρ. Φύλλου 2604

22 Δεκεμβρίου 2008

- γ. ι) Πρόστιμο μέχρι χίλια πεντακόσια (1.500) Ευρώ στον ιδιοκτήτη που παραλείπει να μεριμνήσει για την πιστοποίηση και για την καταχώρηση του ανελκυστήρα και
- ιι) Πρόστιμο μέχρι χίλια πεντακόσια (1.500) Ευρώ στον ιδιοκτήτη ή στον διαχειριστή ή στον νόμιμο εκπρόσωπο τους που παραλείπει να μεριμνήσει για την ανανέωση κα-
ταχώρησης του ανελκυστήρα

Άρθρο 13

Κυρώσεις

Πέραν των οριζομένων στο άρθρο 11 της κοινής υπουργικής απόφασης Φ.9.2/οικ.32803/1308, (ΦΕΚ 815/Β/1997) για τους παραβάτες των διατάξεων του παρούσας κοινής υπουργικής απόφασης ορίζονται τα εξής:

1. Σε οποιονδήποτε εγκαθιστά ή θέτει σε λειτουργία ή συντηρεί ανελκυστήρα ή παρακωλύει τον έλεγχο ή επανέλεγχο, κατά παράβαση των διατάξεων της ανωτέρω απόφασης και της παρούσας κοινής υπουργικής απόφασης εκτός από τυχόν κυρώσεις από άλλες διατάξεις της εθνικής νομοθεσίας, επιβάλλεται με απόφαση του αρμόδιου Νομάρχη πρόστιμο μέχρι πενήντα χιλιάδες (50.000) ευρώ υπέρ της Ν. Α. που βεβαιώνεται και εισπράττεται σύμφωνα με τις διατάξεις του κώδικα περί δημοσίων εσόδων. Σε περίπτωση υποτροπής το πρόστιμο μπορεί να διπλασιάζεται, με την ίδια διαδικασία.

Αντικείμενο Συντήρησης

Προτεινόμενο Σύστημα Συντήρησης για Ανελκυστήρες

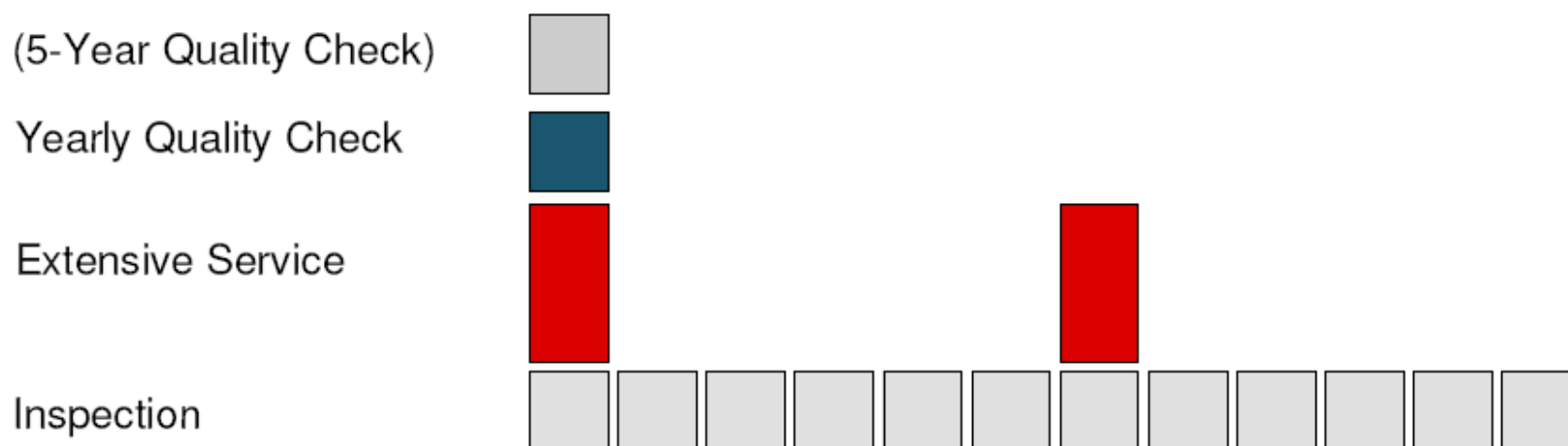

12 επισκέψεις/ έτος:

Συμπεριλαμβάνονται 2 εκτεταμένες επισκέψεις/ έτος που εξασφαλίζουν, αξιοπιστία του εξοπλισμού και μέγιστη ποιότητα κύλισης.

Επιθεωρήσεις και έλεγχοι εξοπλισμού στις υπόλοιπες επισκέψεις εξασφαλίζουν έγκαιρη διάγνωση των προβλημάτων και άμεση επέμβαση στον εξοπλισμό που απαιτείται.

Αντικείμενο Συντήρησης

Προτεινόμενο Σύστημα Συντήρησης για Ανεγκυστήρες

- Συγκεκριμένο checklist ελέγχων και απαιτούμενων ρυθμίσεων
 - Κινητήριοι μηχανισμοί, συρματοσχοινα έλξης, κιβώτιο μετάδοσης, φρένα μηχανής, τροχαλίες κίνησης, θύρες, οδηγοί κλπ.
 - Ακρίβεια στάθμευσης, ποιότητα κύλισης, εξαρτήματα ασφαλείας
 - Εξαρτήματα φωτισμού, κομβιοδίοχοι, display
- Γενικοί καθαρισμοί: οροφή θαλάμου, πυθμένας, κλπ.

Electric elevators (with relays or electronic controller)		Alternative Service 1		Alternative Service 2		Inspection	
Components	Tasks	S1		S2		I	
		✓	✗	✓	✗	✓	✗
001	Car operating panel with indicators, buzzer	X	X	X	X	X	X
002	Car lighting and buzzer	X	X	X	X	X	X
003	Car door operation device, emergency stop	X	X	X	X	X	X
004	Emergency stop, safety all stop button	X	X	X	X	X	X
005	Handway drive	X	X	X	X	X	X
006	Phase break	X	X	X	X	X	X
007	Door detector	X	X	X	X	X	X
008	Landing control station, indicator, alarm buzzer	X	X	X	X	X	X
009	Landing buzzer, emergency device in car	X	X	X	X	X	X
010	Mainstop button	X	X	X	X	X	X
011	MFL (Maximum load) indicator system	X	X	X	X	X	X
012	Alarm system, buzzer, emergency stop, accumulator	X	X	X	X	X	X
013	Drive shaft, counterweight shaft, rope guide	X	X	X	X	X	X
014	RAMP Top counter / Top beam brake	X	X	X	X	X	X
015	Safe shaft, counter top, LFL shaft	X	X	X	X	X	X
016	Controller, relay, fuse, selector	X	X	X	X	X	X
017	Counterweight, rope, plug connection	X	X	X	X	X	X
018	Break contact, friction plate, landing safety	X	X	X	X	X	X
019	Car level sensor, counter, rope, support	X	X	X	X	X	X
020	Landing fan, buffer, landing & return pulley	X	X	X	X	X	X
021	Travel warning, door clearance, counter return	X	X	X	X	X	X
022	Trip coil return	X	X	X	X	X	X
023	Re-leveling device, on level indicator	X	X	X	X	X	X
024	Over-speed governor	X	X	X	X	X	X
025	Multiplexing control device	X	X	X	X	X	X
026	Safety stop	X	X	X	X	X	X
027	Car top	X	X	X	X	X	X
028	Car floor	X	X	X	X	X	X
029	Car suspension, shaft end	X	X	X	X	X	X
030	Counterweight contact	X	X	X	X	X	X
031	Guide shoe / sliding pulley	X	X	X	X	X	X
032	Automatic guide lubricator	X	X	X	X	X	X
033	Return pulley	X	X	X	X	X	X
034	Guide shoe to the counterweight (not available)	X	X	X	X	X	X
035	Landing shoe, counter shoe / bushes	X	X	X	X	X	X
036	Drive contact / Drive lock / Lock brake	X	X	X	X	X	X
037	Plug connection	X	X	X	X	X	X
038	Handway information	X	X	X	X	X	X
039	Guide rail fastening	X	X	X	X	X	X
040	Counterweight / guide, windlass system	X	X	X	X	X	X
041	Over-speed governor rope	X	X	X	X	X	X
042	Suspension rope tension, suspension, traction	X	X	X	X	X	X
043	Car drive	X	X	X	X	X	X
044	OTC Control car door	X	X	X	X	X	X
045	Check return	X	X	X	X	X	X
046	Car door locking magnet motor and screw	X	X	X	X	X	X
047	Car door pulleys	X	X	X	X	X	X
048	Adjustment shaft drive to counter roller	X	X	X	X	X	X
049	Safety gear	X	X	X	X	X	X
050	Load compensating device / Movable car floor	X	X	X	X	X	X
051	Handway / Handway pit	X	X	X	X	X	X
052	On call / Trip key / pit stop	X	X	X	X	X	X
053	Speed governor return spring contact	X	X	X	X	X	X
054	Oil buffer	X	X	X	X	X	X
055	Compensation shaft rope and pit Pulley	X	X	X	X	X	X
056	Traveling cable and attachment	X	X	X	X	X	X
057	Landing counterweight to buffer return pit stop	X	X	X	X	X	X
058	Landing device, counterweight of handway station	X	X	X	X	X	X

Αντικείμενο Συντήρησης

Προτεινόμενο Σύστημα Συντήρησης για Κυλ/νες Κλίμακες

12 visits scheme

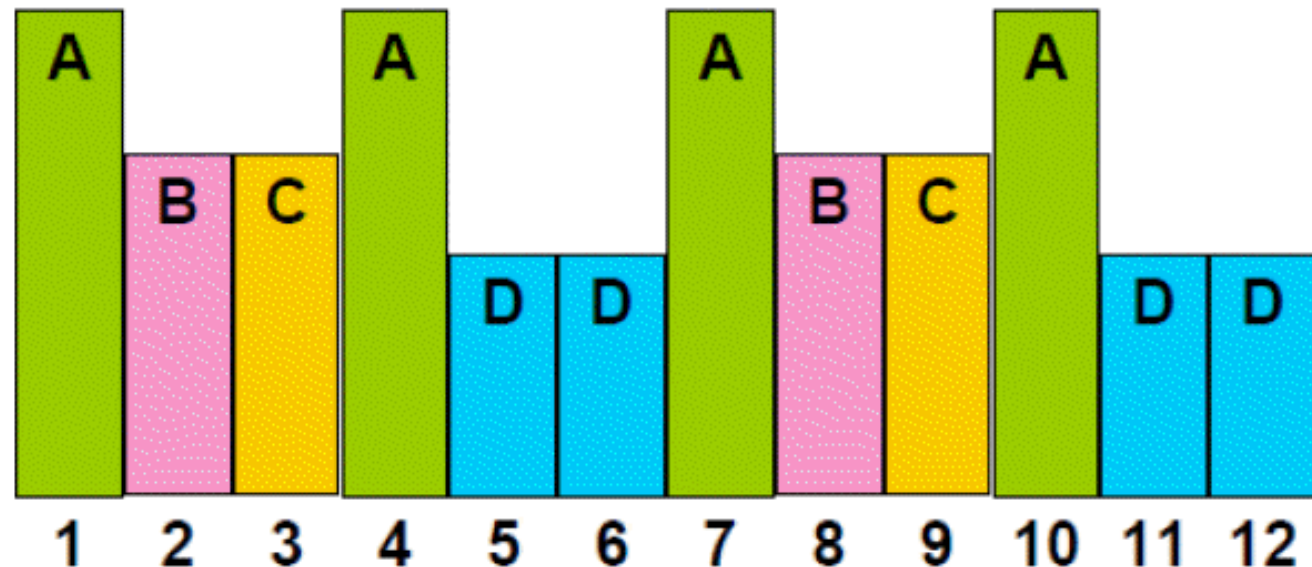

12 επισκέψεις/έτος:

Κάθε διαφορετικό πρόγραμμα επικεντρώνεται σε συγκεκριμένο υποσύστημα (π.χ. C= Χειρολισθητήρες)

Τα Έργα μας στην Ελλάδα

Διεθνές Αεροδρόμιο Αθηνών



Έτος εγκατάστασης: 1999
70 Κυλιόμενες Κλίμακες
20 Κυλιόμενοι Διάδρομοι
11 Ανελκυστήρες



Προαστιακός Σιδηρόδρομος Αθηνών



Έτος έναρξης εγκατάστασης: 2003

48 Κυλιόμενες Κλίμακες

30 Ανελκυστήρες



Πολυτελές Ξενοδοχείο Μεγάλη Βρετάνια, Αθήνα

Έτος εγκατάστασης: 2003

8 Ανελκυστήρες



Πολυτελές Ξενοδοχείο Δάϊος Θεσσαλονίκη

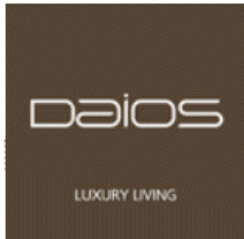

Έτος εγκατάστασης: 2004

3 Ανεγκυστήρες



Mediterranean Cosmos Θεσσαλονίκη – Ένα από τα μεγαλύτερα εμπορικά κέντρα των Βαλκανίων



Έτος εγκατάστασης: 2006

12 Ανελκυστήρες

7 Κυλιόμενες Κλίμακες



Mega Outlet Θεσσαλονίκη – το μεγαλύτερο εκπτώτικό κέντρο των Βαλκανίων



Έτος εγκατάστασης: 2006

2 Ανελκυστήρες

6 Κυλιόμενες Κλίμακες

Μουσείο Ακρόπολης



Έτος εγκατάστασης: 2007

4 κυλιόμενες κλίμακες



Κεντρικά γραφεία – Εθνική Ασφαλιστική, Αθήνα



Έτος εγκατάστασης: 2006
17 ανελκυστήρες S5400
4 ανελκυστήρες υδραυλικοί
Σύστημα διαχείρισης: Miconic 10

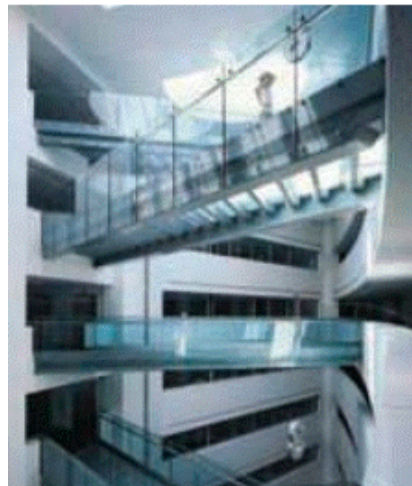
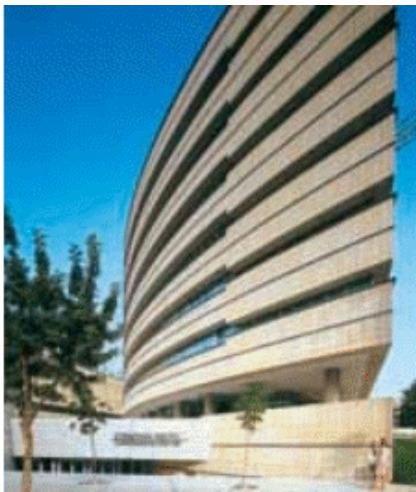

Κεντρικά γραφεία - Μέγαρο ΟΤΕ, Αθήνα



Έτος εγκατάστασης: 2011

19 ανελκυστήρες S5400

Ταχύτητα 2,5 μέτρα / δευτ.

Σύστημα διαχείρισης: Miconic 10

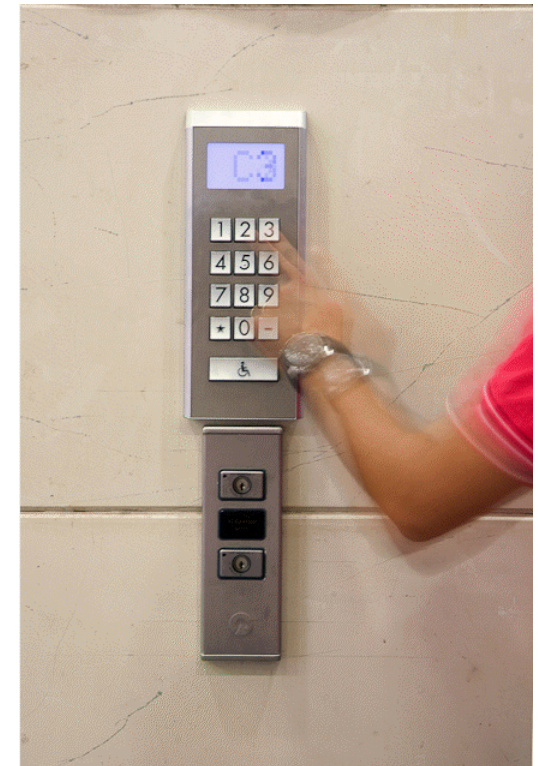

1ο Ογκολογικό Νοσοκομείο Παιδών στην Ελλάδα



Έτος εγκατάστασης: 2010
9 Ανελκυστήρες 5400, 2600



McArthurGlen: 1ο Designer Outlet στην Ελλάδα



1ο Designer outlet στην Ελλάδα

Έτος εγκατάστασης: 2011

4 Κυλιόμενες Κλίμακες

15 Ανελκυστήρες 5400,2600



Διακρίσεις Ομίλου Schindler

Ο Όμιλος Schindler έχει ανακηρυχτεί από το έγκυρο περιοδικό Forbes ως μια από τις 100 κορυφαίες καινοτόμες εταιρείες στον κόσμο για τα έτη 2011, 2012, 2013 και δύο προϊόντα του Ομίλου έχουν λάβει το 2011 τη διάκριση Architectural Products' Product Innovation Award

Για περισσότερες πληροφορίες:

www.schindler.gr

www.schindler.com

Σας Ευχαριστούμε

This presentation is our intellectual property. It may not be copied in any manner, nor used for manufacturing, nor communicated to any third parties without our written consent.



Schindler